



**EPS**

Best of Stiftsysteme





## EPS. Best of Stiftssysteme

EPS schützt verlässlich Eigenheime, ist aber auch in klar strukturierten Schließanlagen, wie beispielsweise im Bürogebäude, in der Gastronomie oder im Wohnbau ein häufig und gerne verwendetes Zutrittssystem. EPS ist das erfolgreiche Ergebnis der steten Weiterentwicklung der bewährten EVVA-Stiftsysteme. Hoher Benutzerkomfort und die Langlebigkeit machen das System zu Best of Stiftsysteme.



---

### EPS-Vorteile auf einen Blick

- › Ein Schlüssel für alles
  - › Für klar strukturierte Schließanlagen
  - › Rasche Montage dank Modulbauweise
- 

### Das Zutrittssystem für klar strukturierte Schließanlagen

EPS ist ideal für klar strukturierte Schließanlagen und eine klar definierte Nutzergruppe. Beispielsweise innerhalb einer Wohnhausanlage oder innerhalb von Bürogebäuden. Gemeinsam mit seinen qualifizierten Partnern stattet EVVA seit hundert Jahren Objekte weltweit mit Sicherheitstechnik aus.

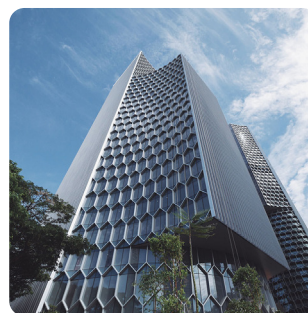

The DUO | SG



Kameha Hotel | DE

# EPS. Ein System, viele Details

EPS ist ein gefedertes Stiftsystem mit 5 oder 6 aktiven, gefederten Abfrageelementen und bietet bis zu 20 zusätzliche Seitencodierungen. Die integrierte Manipulationskontrolle des Schlüssels im Zylinder sowie die doppelt wirkenden Sperrstifte sorgen für gute Sicherheit. Die EPS-Schlüssel sind starke Neusilberschlüssel mit großen Schlüsselquerschnitten. Der Zylinder ist in Kompakt- und Modulbauweise erhältlich.

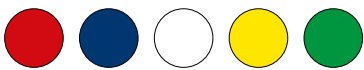
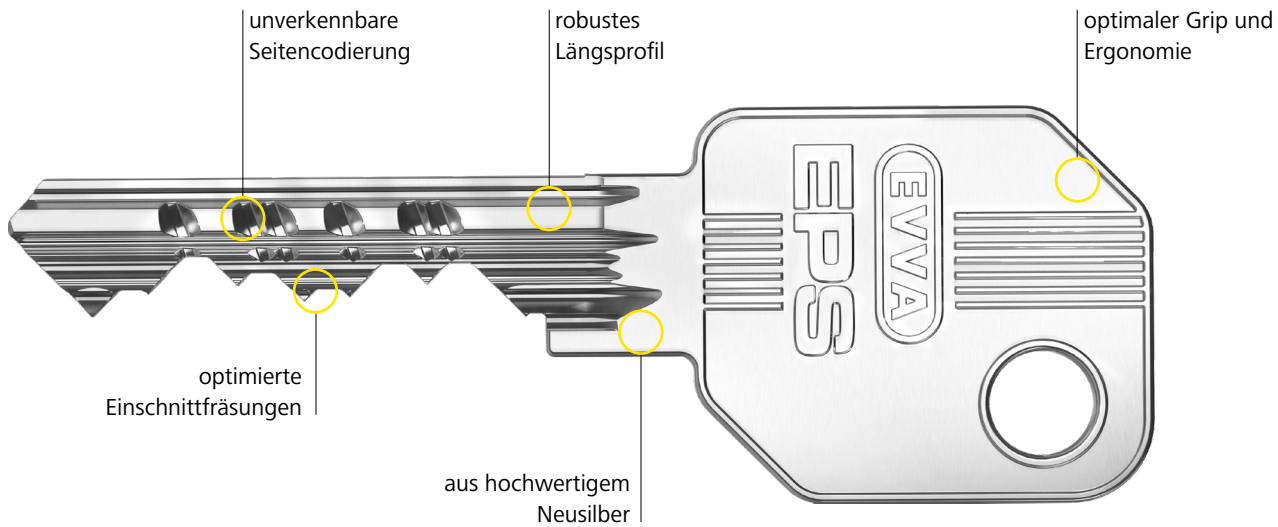

## Ganz schön praktisch

Optional sind EPS-Schlüssel in vielen verschiedenen Farben erhältlich. Die farbliche Markierung erleichtert die Zuordnung des Schlüssels.



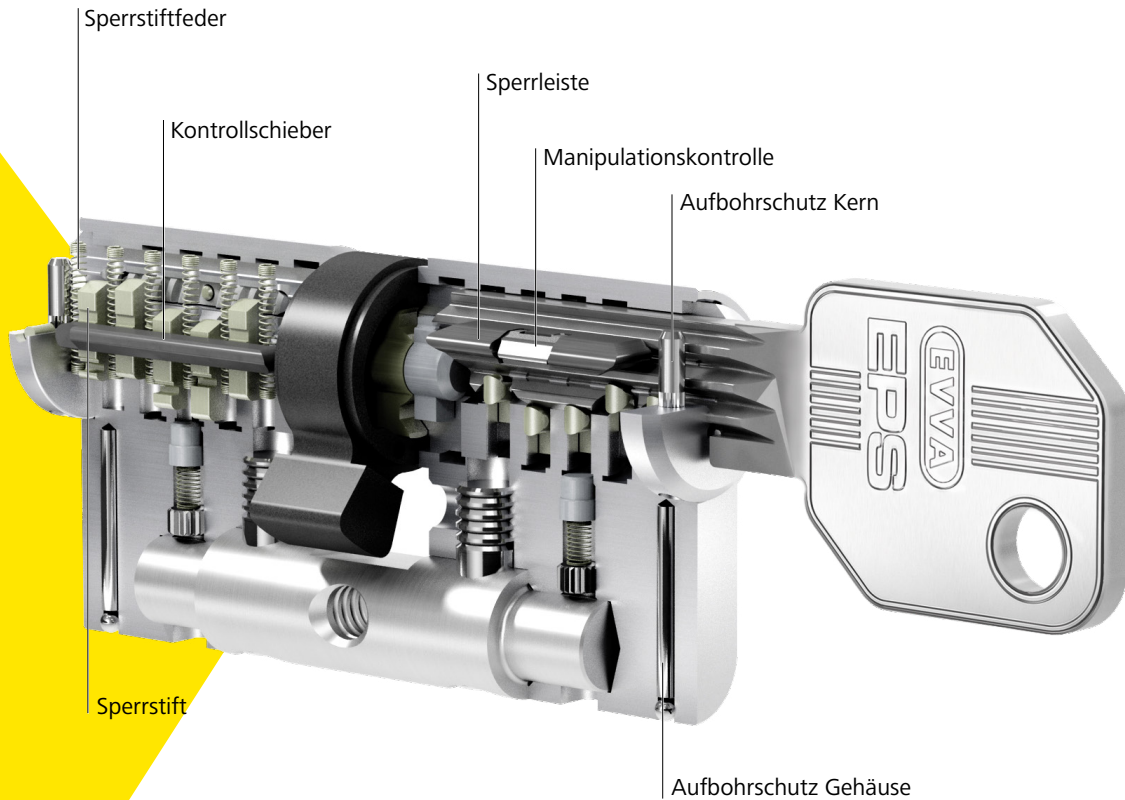

## Rundum geschützt

Nachschlüssel, Nachzylinder sowie Schließpläne sind bei berechtigten EVVA-Partnern und nur mit entsprechendem Legitimationsnachweis, der EVVA-Sicherungskarte, erhältlich.

## Profitieren Sie von den Sicherheitsmerkmalen

Die verlässlichen Technologien des EPS-Zylinders bieten einen nachhaltigen Schutz gegen illegale Öffnungsmethoden.



Aufbohrschutz



Ziehschutz





# EPS. Im Grundriss

EPS-Schließzylinder bedienen aufgrund ihrer Eigenschaften und zahlreichen Ausführungen und Optionen alle Zutrittssituationen einer Schließanlage.

So können Zutritte zu Räumen und Stockwerken, der Zugang zu Schränken und Vitrinen oder die Aktivierung von Schranken oder anderen elektronischen Anlagen klar strukturiert werden. Damit einher gehen mehr Komfort und mehr Sicherheit.

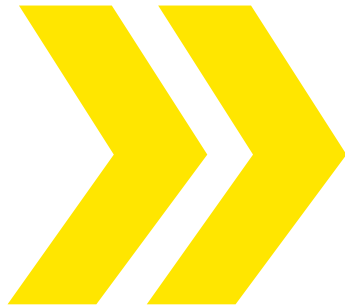

## Möbelzylinder

sorgen für die sichere Verwahrung wichtiger Dokumente.



## Halbzylinder

passen in Schranken, Schlüsselschalter, Lifte und in zahlreichen anderen Situationen.

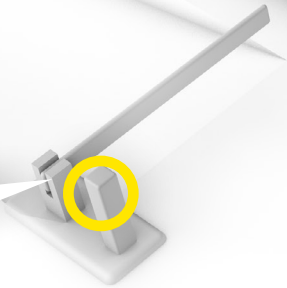
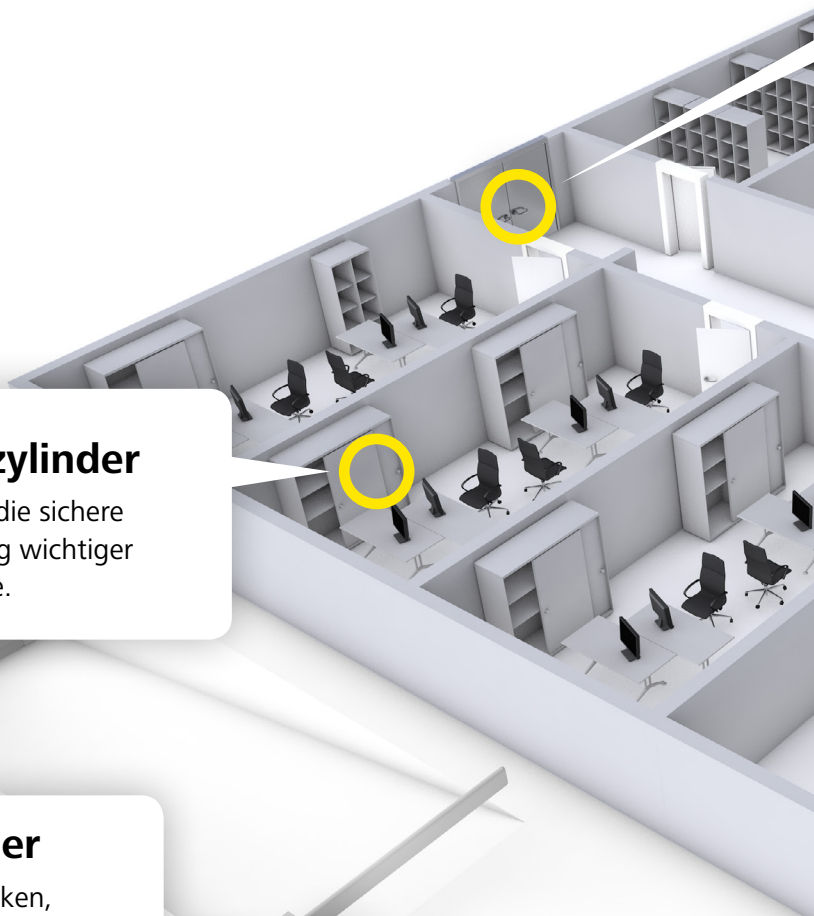

**Jedem  
Raum** seinen  
Zylinder

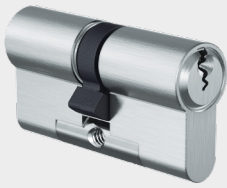

### Doppelzylinder

eignen sich für Innen- und Außentüren und sind mit zahlreichen Ausführungen und Optionen konfigurierbar.

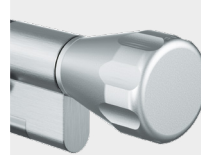

### Knaufzylinder

erlauben komfortables Öffnen und Verschließen ohne Schlüssel.



### Schalterzylinder

betätigen Steuerungselemente wie z.B. in Liftanlagen.

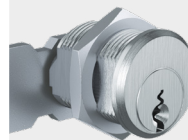

### Hebelzylinder

für Brieffachanlagen und sichere Verwahrung in Vitrinen und Kästen.

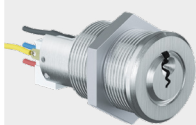

### Schaltzylinder

steuern elektronische Anlagen wie automatische Schiebetüren.

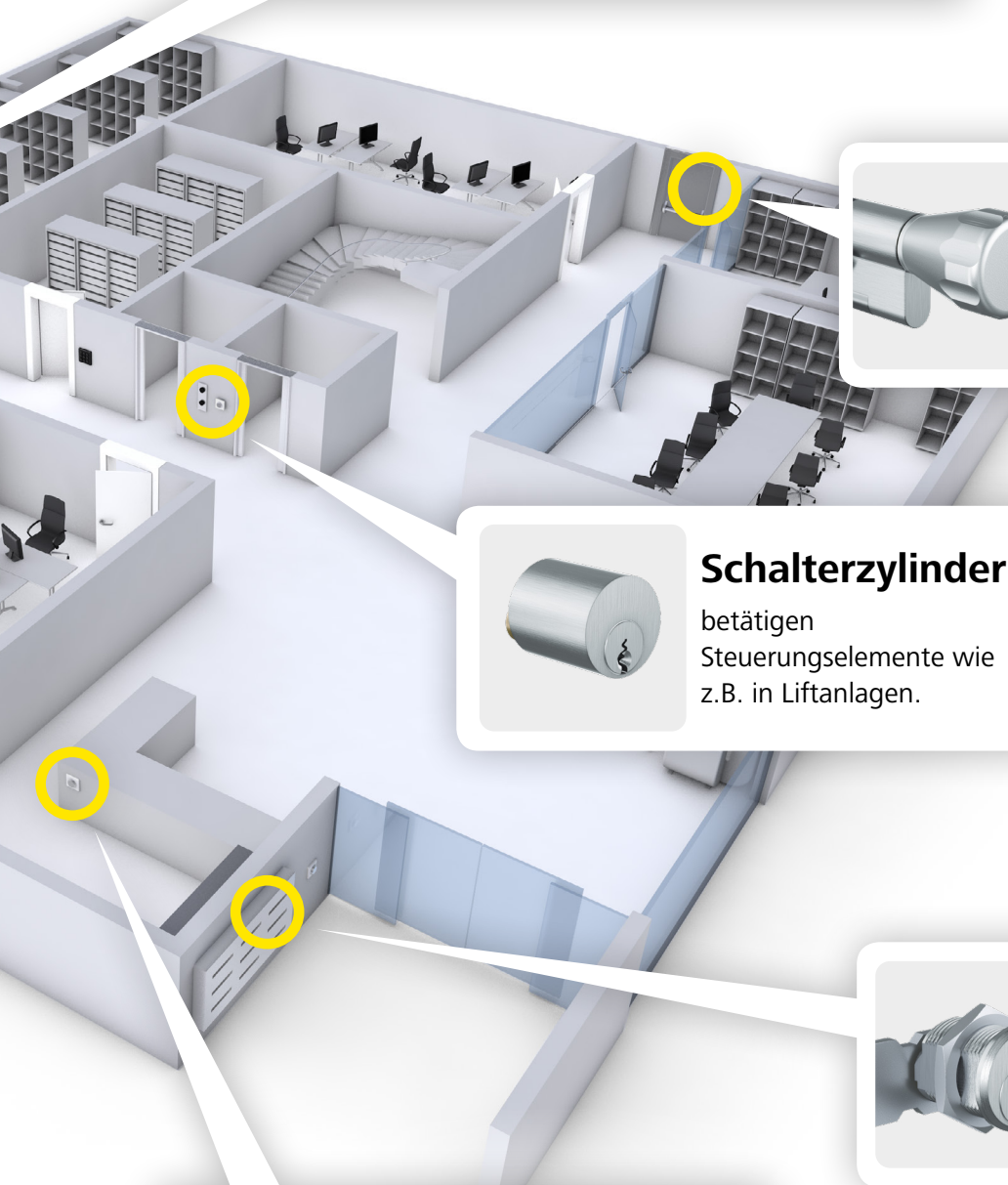

# EPS. Schließanlagen & Struktur

Schließpläne erarbeitet EVVA mit seinen Projektpartnern seit beinahe 100 Jahren mit viel Know-how und großem Erfolg.

EPS ist ideal für Schließanlagen mit klar strukturiertem Aufbau und einer klar definierten Nutzergruppe. Beispielsweise innerhalb einer Wohnhausanlage oder innerhalb von Bürogebäuden.

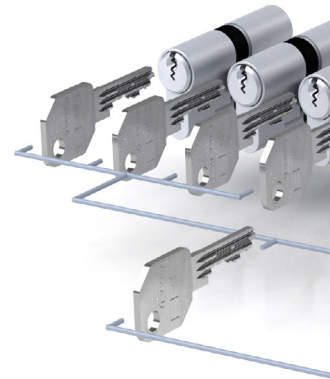

## Beispiel Wohnhausanlage

Für Wohnungszyylinder sind Schließanlagen-Reserven vorgeplant. Bei Verlust eines Eigenschlüssels (ES) kann dieser durch einen neuen Eigenschlüssel ersetzt werden, der wieder alle Gesamt-Zentralzylinder und Zentralzylinder sperrt.

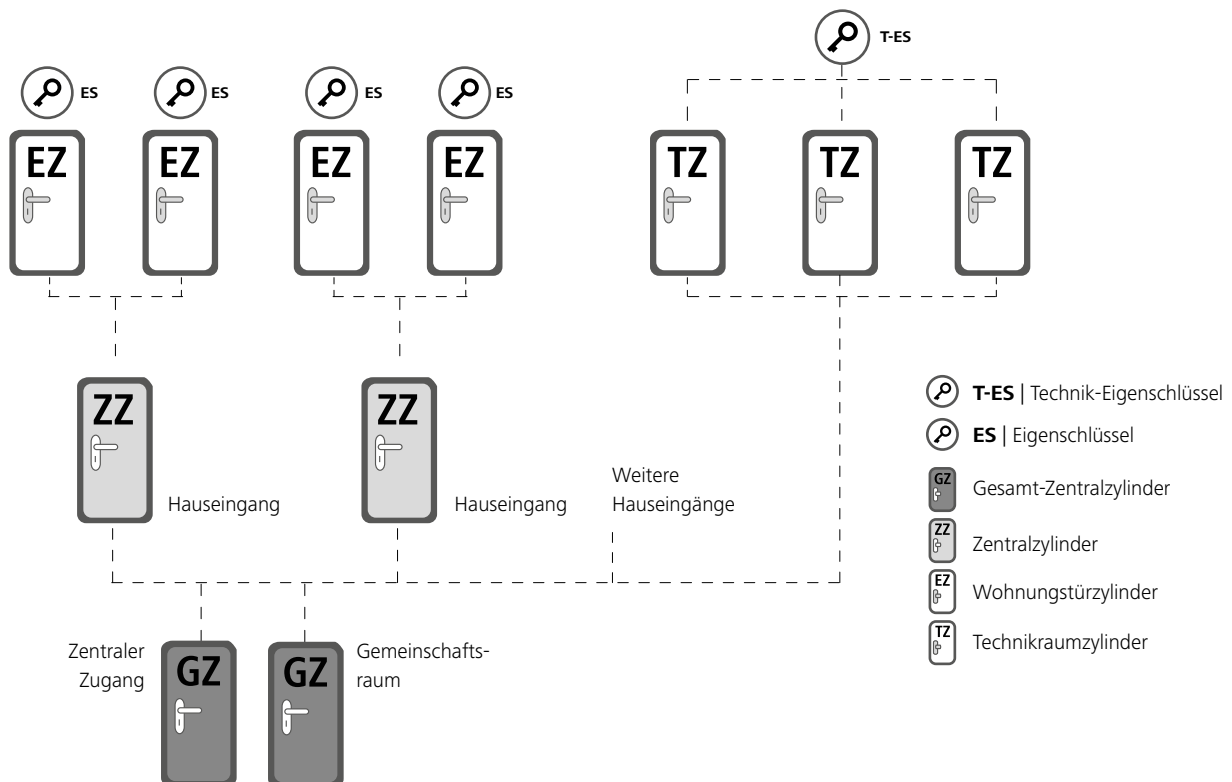



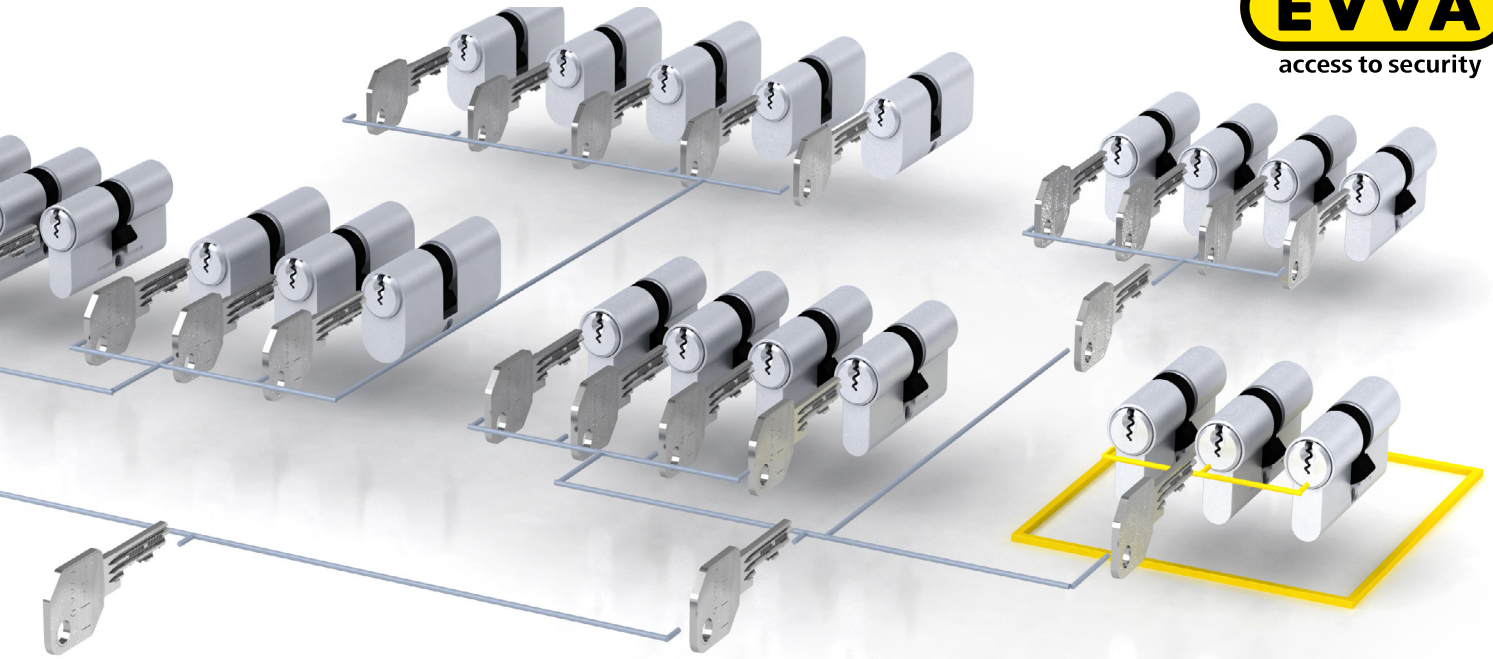



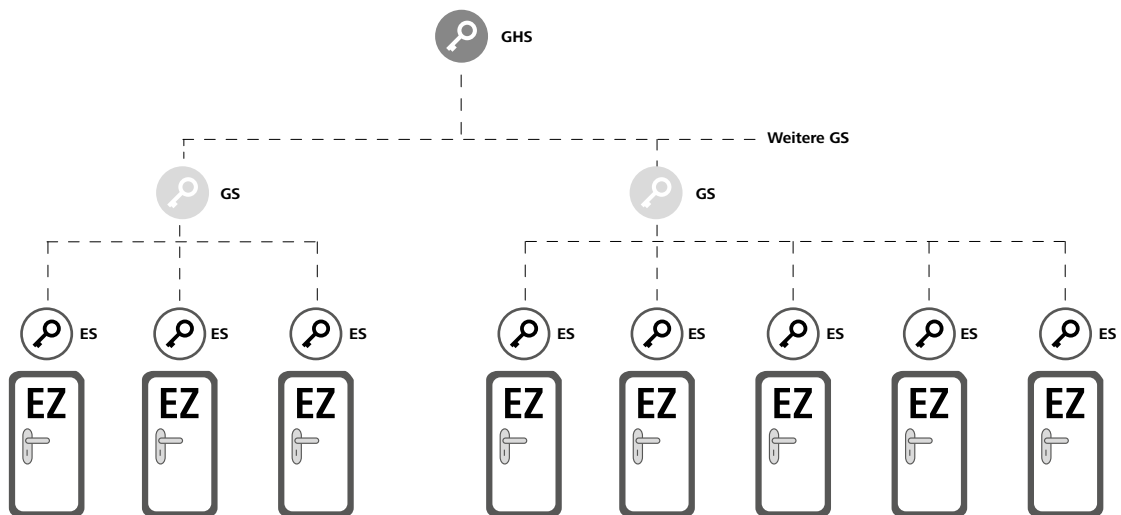

## Beispiel Firmengebäude

In der klar strukturierten General-Hauptschlüsselanlage z.B. eines Firmengebäudes können Mitarbeiter nur ihre Türen, Schränke, usw. sperren, während der Geschäftsführer mit dem GHS-Schlüssel alles sperren kann.



-  **GHS** | General-Hauptschlüssel
-  **GS** | Gruppenschlüssel
-  **ES** | Eigenschlüssel
-  **EZ** | Einzelzylinder

# Einzigartiges EVVA-Service

Die EVVA-Serviceleistungen orientieren sich seit 1919 am Kundennutzen. Ergebnisse sind marktorientierte Produkte, bestes Produkt- und Beratungsservice für Kunden und Partner und ein Schließanlagen-Know-how, das den Komfort der Nutzer erhöht und Betreibern einen wirtschaftlichen Vorteil bringt.



## Schließanlagen vom Profi

Eine Schließanlage definiert, wer, wo Zutritt hat. EVVA hat nicht nur bei der Planung von Schließanlagen umfassendes Know-how, EVVA hat auch leistungsstarke Zutrittsysteme, die jede noch so komplexe Berechtigungsstruktur abbilden können.



## Ihr EVVA-Partnerportal

In unserem Partnerportal finden Sie alles, was Sie als EVVA-Partner tagtäglich in Ihrer Arbeit unterstützt: Preislisten, Kataloge, Datenblätter sowie die Anmelde-möglichkeit zu Schulungen.



## Mechanik und Elektronik

EVVA ist einer der wenigen Hersteller, der Elektronik und Mechanik in Wien entwickelt und produziert und in Schließanlagen weltweit je nach Kundenbedarf kombiniert.



## Beste Beratung

EVVA ist Ihr verlässlicher Partner. Ob bei technischen Fragen die EVVA-Produkte betreffend oder bei Planungsfragen in einem Projekt, auf EVVA können Sie jederzeit zählen.

Innovation made in Austria

Vertrauen Sie dem  
Familienunternehmen,  
das seit 100 Jahren  
lösungsorientiert forscht,  
entwickelt, produziert und  
respektvoll partnerschaftlich  
agiert. EVVA – europaweit  
führend bei mechanischen  
und elektronischen  
Zutrittssystemen!



[www.evva.com](http://www.evva.com)